

## Patio 6080 posuvně skládací dveře



**Posuvně skládací  
kování Patio 6080  
v novém designu  
pro větší bytový  
komfort**

**Roto Patio 6080**



### **Patio 6080 posuvně skládací dveře**

- Kování může být použito u profilů ze dřeva, dřevo/hliníku, plastu a hliníku.
- Volitelné vrchní nebo spodní vedení dveřních prvků, s vnitřním nebo vnějším skladem se standardní nosnou kolejnicí nebo komfortní podlahovou sestavou s prahem pro bezbariérové bydlení podle normy DIN 18024/25. Oblast použití podlahové partie s prahem zejména jako průchod do zimní zahrady, na zasklenou terasu, atd.
- Nosné a vodící kolejnice jsou stříbrně eloxovány a jsou pomocí barevných krycích lišt přizpůsobeny profilům.
- Závěsy a prvky zavěšení jsou povrchově upraveny práškovou barvou.  
Standardní barvy: bílá/R07.2, střední bronz/R05.3, stříbrná/R01.1



### **Patio 6080 posuvně skládací dveře**

- Otevíravě sklopné křídlo nebo otevíravé křídlo jako průchozí křídlo.
- Všechny díly je možné seřídít.
- Dodatečné možnosti: bezpečnostní systém ROTO, MVS.
- Rozsah použití:

Šířka křídla v kovací drážce: min. 450 mm - max. 1200 mm (průchozí křídlo)

Šířka křídla v kovací drážce: min. 450 mm - max. 900 mm (skládané křídlo)

Výška křídla v kovací drážce: min. 600 mm - max. 2400 mm

Váha křídla: max. 80 kg

Délka nosné kolejnice: max. 6 m

Výška přesahu křídla: 15 - 25 mm

**Roto Patio 6080**

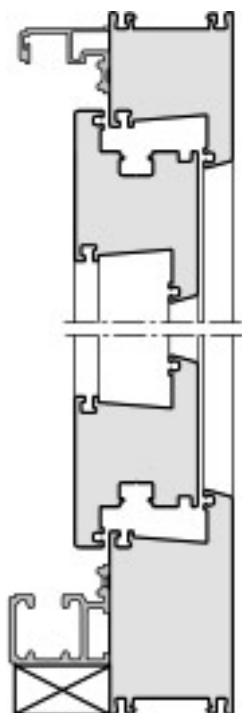

**1. Možnost kombinace**  
spodní vedení  
vrchní vodící kolejnice  
standartní spodní nosná kolejnice

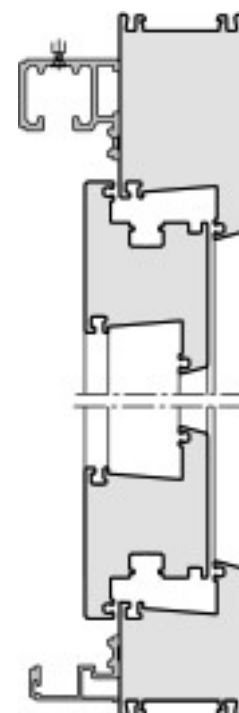

**2. Možnost kombinace**  
vrchní vedení  
standartní vrchní nosná kolejnice  
spodní vodící kolejnice

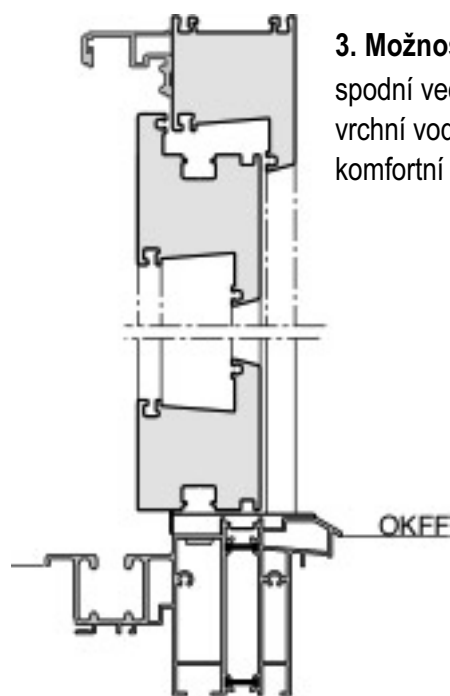

**3. Možnost kombinace**  
spodní vedení  
vrchní vodící kolejnice  
komfortní spodní podlahová kolejnice

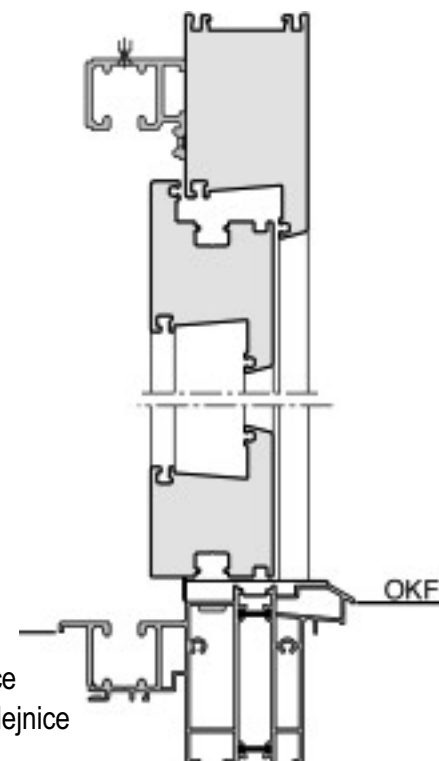

**4. Možnost kombinace**  
vrchní vedení  
standartní vrchní nosná kolejnice  
komfortní spodní podlahová kolejnice

# Schémata



SCHÉMA 321



SCHÉMA 330



SCHÉMA 431

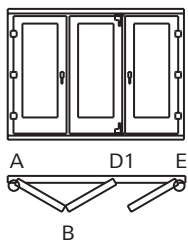

SCHÉMA 532

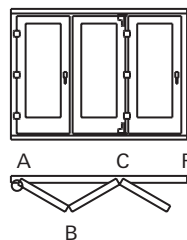

SCHÉMA 541

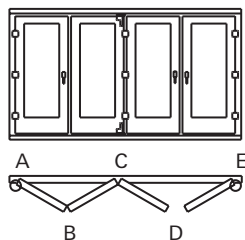

SCHÉMA 550

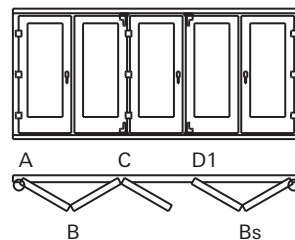

SCHÉMA 633

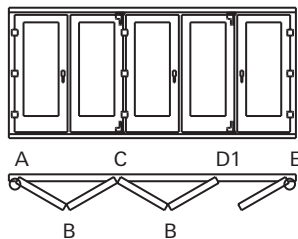

## Vysvětlení schématu:

1. číslo - počet křídel celkem
2. číslo - počet křídel otevíraných vlevo
3. číslo - počet křídel otevíraných vpravo

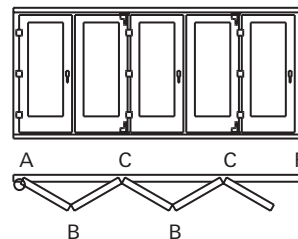
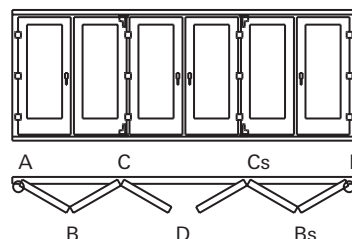
SCHÉMA 651



SCHÉMA 743



SCHÉMA 761

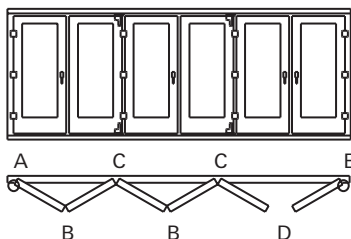

SCHÉMA 770

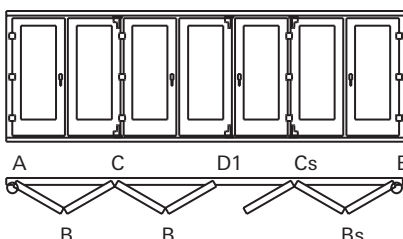

SCHÉMA 871

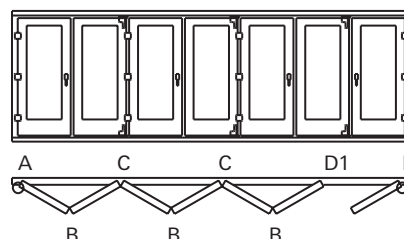

Schéma 761 , 770 , 871  
pouze u dřevěných konstrukcí

## Přehled dílů kování, schéma 431

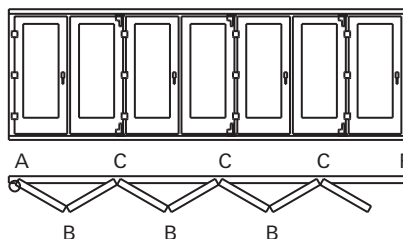

Roto Patio 6080

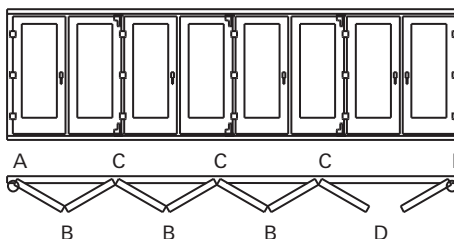
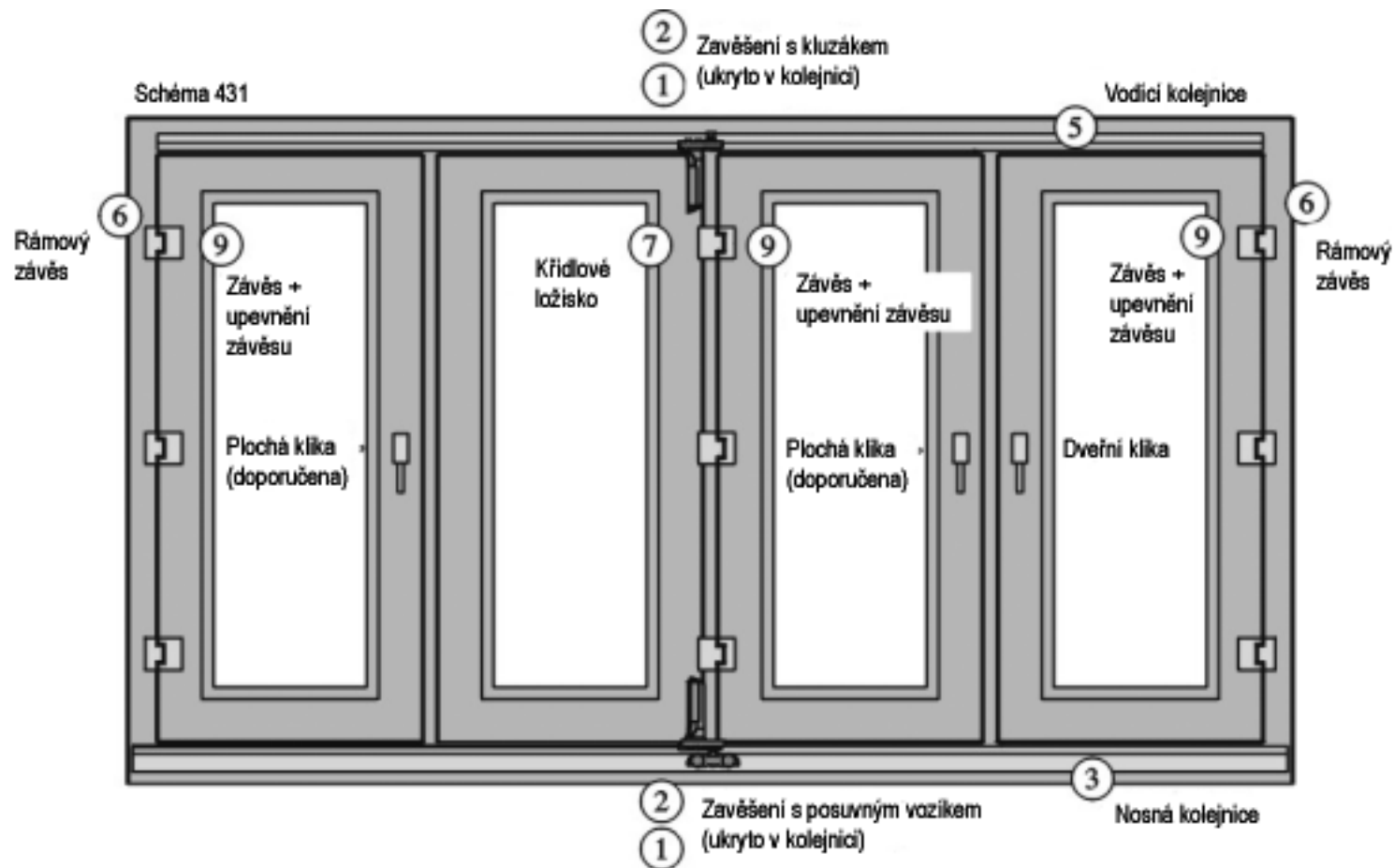
## Patio 6080 - závěsy

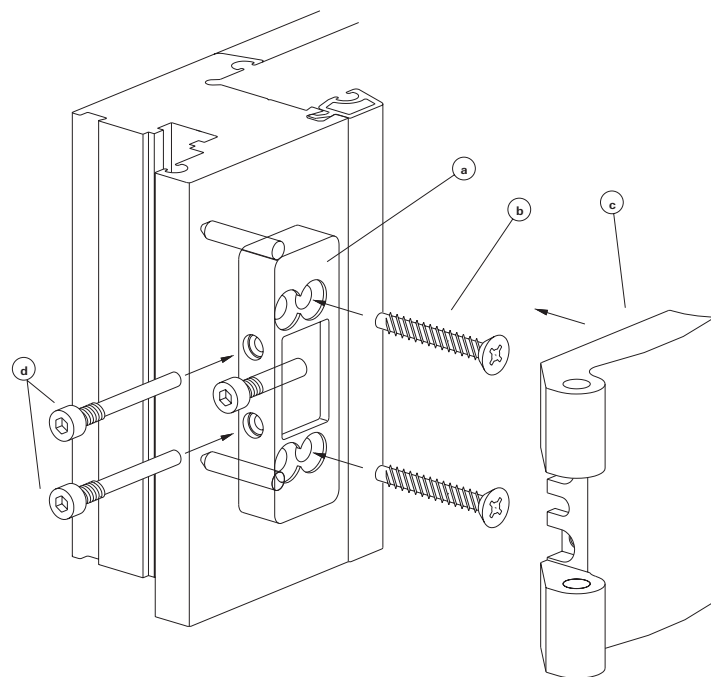

### Závěsy:

- nové, plynule seřiditelné  $\pm 3$  mm prostřednictvím vnitřního šestihranu
- variabilní upevňovací body pro optimální přizpůsobení na profilový systém
- adaptivní přizpůsobení na různé výšky přesahů křídel
- skryté uložení upevňovacích vrtů

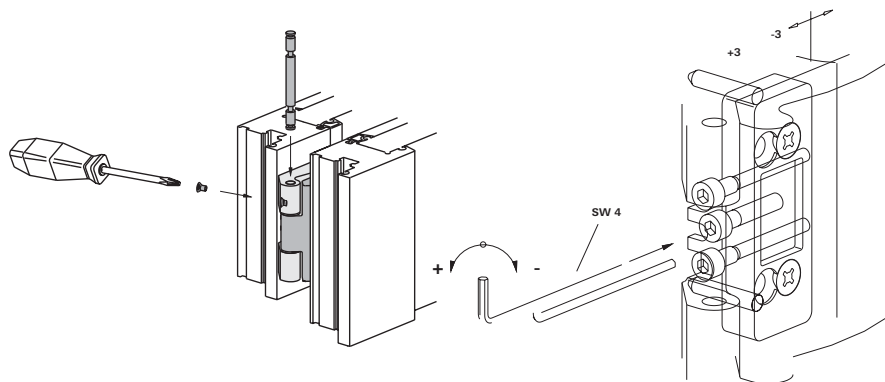



## Patio 6080 - závěsy

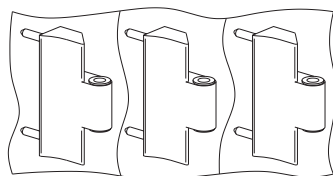

**Rámové ložisko**

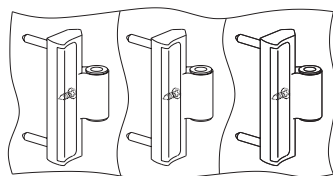

**Křídlové ložisko**

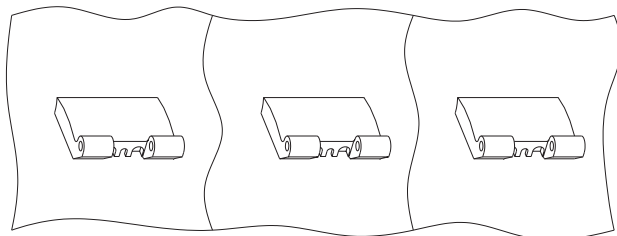

**Závěsy**

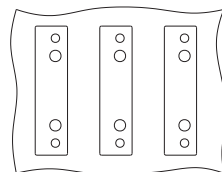
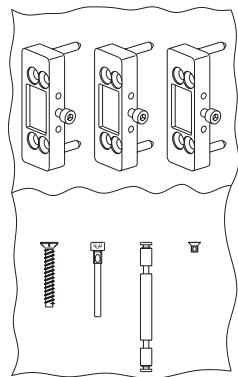

**Podložky**

**Upevnění závěsu**

### Závěsy:

Rámové ložisko (v balení 3 kusy)	Obj. číslo
provedení 16 mm R07.2 / bílá	312 811
provedení 16 mm R05.3 / střední bronz	312 812
provedení 16 mm R01.1 / EV1	312 813
provedení 21 mm R07.2 / bílá	312 814
provedení 21 mm R05.3 / střední bronz	312 816
provedení 21 mm R01.1 / EV1	312 819
Podložka rámového ložiska	
provedení 1 mm R07.2 / bílá	312 831
provedení 1 mm R05.3 / střední bronz	312 832
provedení 1 mm R01.1 / EV1	312 833
provedení 2 mm R07.2 / bílá	312 834
provedení 2 mm R05.3 / střední bronz	312 835
provedení 2 mm R01.1 / EV1	312 836
Křídlové ložisko (v balení 3 kusy)	
provedení 20 mm R07.2 / bílá	312 821
provedení 20 mm R05.3 / střední bronz	312 822
provedení 20 mm R01.1 / EV1	312 823
Závěs (v balení 3 kusy)	
provedení 40 mm R07.2 / bílá	312 824
provedení 40 mm R05.3 / střední bronz	312 825
provedení 40 mm R01.1 / EV1	312 826
provedení 50 mm R07.2 / bílá	312 827
provedení 50 mm R05.3 / střední bronz	312 828
provedení 50 mm R01.1 / EV1	312 829
Upevnění závěsu ( v balení 3 kusy) pro upevnění závěsu na křídlo	312 830

**Roto Patio 6080**

## Patio 6080 - posuvné vozíky



Posuvné vozíky:

- osvědčená spolehlivá technika posuvného vozíku v novém designu
- čtyři ocelové kolečka na kulič. ložiscích
- integrovaná vodící kladka pro optimální chod
- pro vrchní a spodní systémy vedení totožné

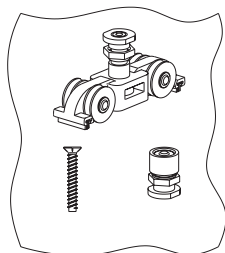

V balení:

Sada pojezdového ústrojí s příslušenstvím    Obj. číslo  
sada    312 563

Roto Patio 6080

## Patio 6080 - zavěšení posuvných vozíků

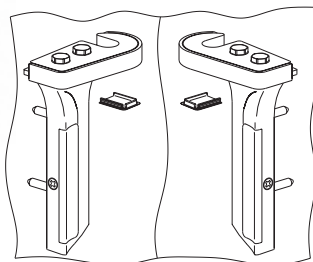

### Zavěšení posuvných vozíků:

- ideální přizpůsobení na profilový systém
- spojení mezi funkcí a designem
- doplňkové upevnění zavěšení v oblasti přesahu křídla
- bezpečné upevňovací body

### V balení:

Zavěšení (pár)	Obj. číslo
provedení R07.2 / bílá	312 566
provedení R05.3 / střední bronz	312 567
provedení R01.1 / EV1	312 568

**Roto Patio 6080**

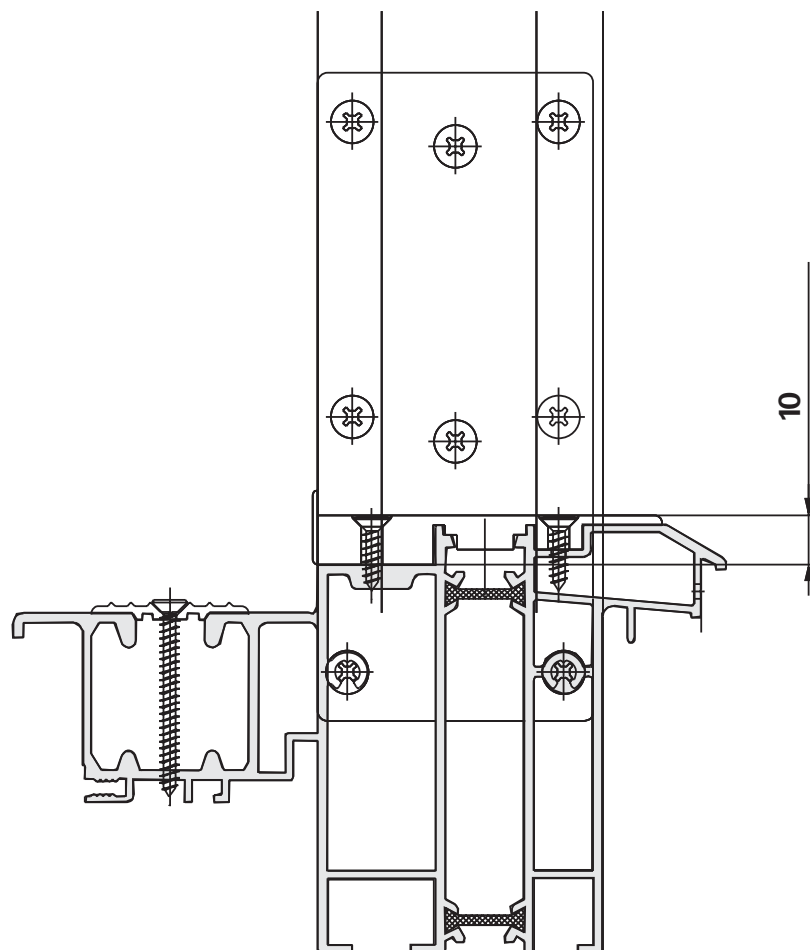

### Kolejnice:

- různé kombinace nosných, vodících a komfortních podlahových kolejnic
- komfortní podlahová kolejnice s tepelným mostem podle DIN 18024/25 pro bezbariérové bydlení
- zdokonalený systém utěsnění komfortní podlahové kolejnice pomocí integrovaného středního a dorazového těsnění
- doplňková krycí lišta proti znečištění v oblasti průchodu

## Patio 6080 - kolejnice

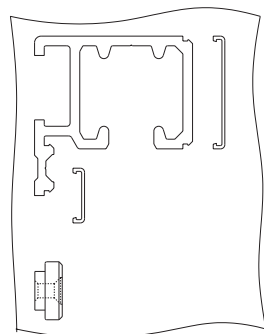

### Kolejnice:

Nosná kolejnice (včetně příslušenství)	Obj. číslo
provedení 2000 mm R07.2 / bílá	312 569
provedení 3000 mm R07.2 / bílá	312 570
provedení 4000 mm R07.2 / bílá	312 571
provedení 5000 mm R07.2 / bílá	312 583
provedení 6000 mm R07.2 / bílá	312 584
provedení 2000 mm R05.3 / střední bronz	312 585
provedení 3000 mm R05.3 / střední bronz	312 727
provedení 4000 mm R05.3 / střední bronz	312 728
provedení 5000 mm R05.3 / střední bronz	312 730
provedení 6000 mm R05.3 / střední bronz	312 774
provedení 2000 mm R01.1 / EV1	312 732
provedení 3000 mm R01.1 / EV1	312 733
provedení 4000 mm R01.1 / EV1	312 734
provedení 5000 mm R01.1 / EV1	312 775
provedení 6000 mm R01.1 / EV1	312 776

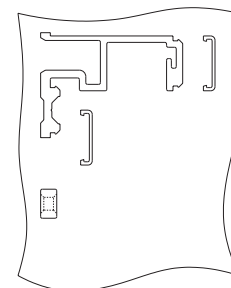

Vodící kolejnice (včetně příslušenství)	Obj. číslo
provedení 2000 mm R07.2 / bílá	312 796
provedení 3000 mm R07.2 / bílá	312 797
provedení 4000 mm R07.2 / bílá	312 798
provedení 5000 mm R07.2 / bílá	312 799
provedení 6000 mm R07.2 / bílá	312 800
provedení 2000 mm R05.3 / střední bronz	312 801
provedení 3000 mm R05.3 / střední bronz	312 802
provedení 4000 mm R05.3 / střední bronz	312 803
provedení 5000 mm R05.3 / střední bronz	312 804
provedení 6000 mm R05.3 / střední bronz	312 805
provedení 2000 mm R01.1 / EV1	312 806
provedení 3000 mm R01.1 / EV1	312 807
provedení 4000 mm R01.1 / EV1	312 808
provedení 5000 mm R01.1 / EV1	312 809
provedení 6000 mm R01.1 / EV1	312 810

**Roto Patio 6080**

## Patio 6080 - kolejnice

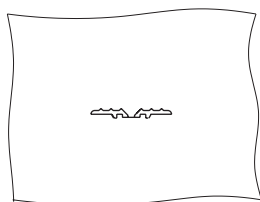
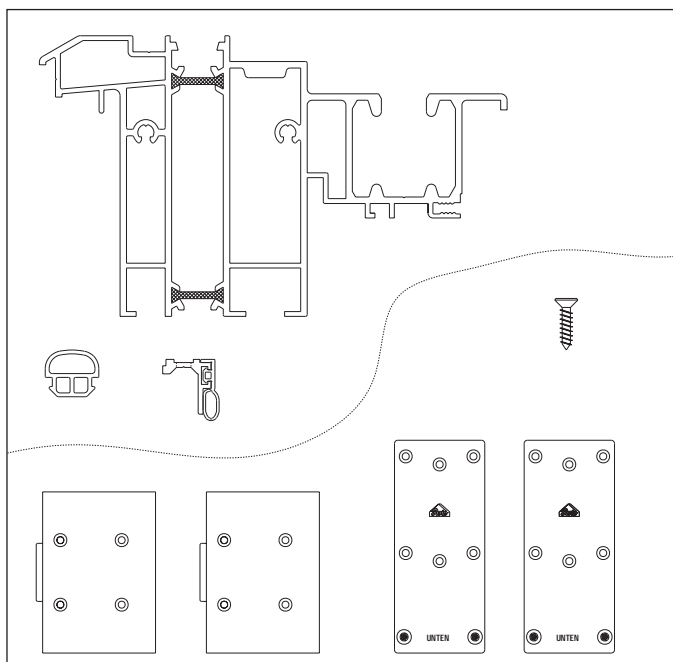

### Kolejnice:

Komfortní podlahová kolejnice (včetně příslušenství)	Obj. číslo
provedení 2000 mm	312 778
provedení 3000 mm	312 780
provedení 4000 mm	312 793
provedení 5000 mm	312 794
provedení 6000 mm	312 795

Krycí lišta pro nosnou a komfortní podlahovou kolejnici	
1300 mm	317 480

Roto Patio 6080